

# D-Code

Duravit Showrooms: Hornberg und Meißen (Deutschland), Paris (Frankreich), New York (USA), Kairo (Ägypten), Bizerte (Tunesien) und Shanghai (China). Mehr Infos? [www.duravit.de/showrooms](http://www.duravit.de/showrooms)

Best.-Nr. 001244/45.0711.20.1. - Printed in Germany - Technische Verbesserungen und optische Veränderungen an den abgebildeten Produkten behalten wir uns vor.

# D-Code

**D-Code. Der Schlüssel zu einem schönen Bad.** Sicher: Gutes Design ist nicht alles. Und doch machen gut gestaltete Dinge das Leben lebenswerter. Umso schöner, wenn gutes Design jetzt nicht mehr unerschwinglich, sondern zum Greifen nah ist: Mit D-Code präsentiert Duravit eine Badserie, wie es sie noch nie gab – komplett vom Waschtisch bis zum Handtuchhalter, gestalterisch aus einem Guss und mit einem höchst erfreulichen Preis-Leistungs-Verhältnis. Optisch präsentiert sich D-Code zurückhaltend – ein Rechteck mit abgerundeten Ecken –, die Ur-Form des Waschtischs schlechthin. Die diskreten Formen drängen sich nicht in den Vordergrund, sondern ordnen sich dem jeweiligen Ambiente unter.

Das macht D-Code so zeitlos modern – auch ein Merkmal von gutem Design. Mit Varianten und Lösungen für alle erdenklichen Bad-Situationen ist D-Code das Badprogramm, auf das schon viele gewartet haben – vielleicht auch Sie?

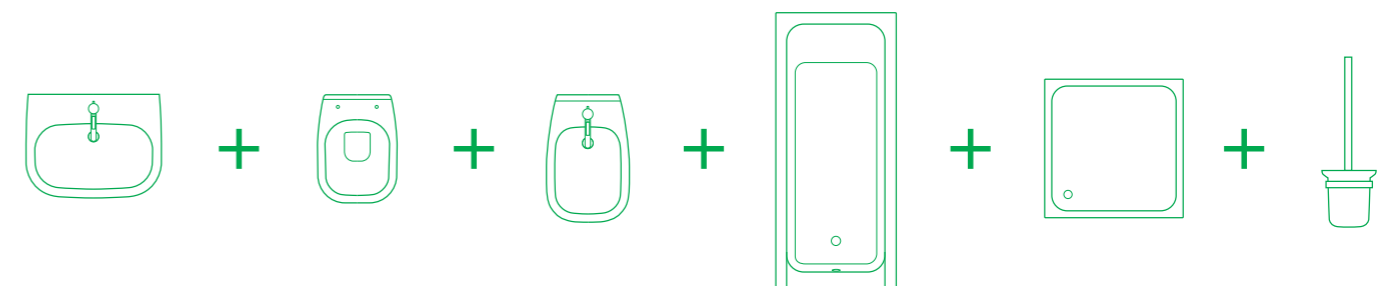



**Design nicht nur als Feilen an der Form begreifen, sondern dem Produkt auch ein memorables Etwas mitgeben:** Der Anspruch, den Sieger Design an seine Arbeiten stellt, überzeugt nicht nur Benutzer, sondern auch Design-Jurys in aller Welt – seit über 25 Jahren gerade auch mit Badserien von Duravit. So kreierte man für D-Code ein Rechteck mit abgerundeten Ecken – eine klare, einleuchtende Design-Idee, und eine archetypische Grundform, die sich durch das komplette Programm zieht.



360 mm # 0705360000  
 500 mm # 0706500000  
 # 0706500008  
 # 0706500009  
 450 mm # 0705450000  
 450 mm Med # 0707450000  
 # 0707450070  
 550 mm # 2310550000  
 600 mm # 2310600000  
 600 mm Med # 2311600000  
 # 2311600070

# 0857170000  
 + # 0857180000  
 + # 0857180000

650 mm # 2310650000  
 545 mm # 0337540000  
 495 mm # 0338490000  
 850 mm # 03428500002  
 1050 mm # 034210000002

# 0857180000

# 0099041000 # 0099121000 # 0099141000 # 0099151000 # 0099161000 # 0099171000 # 0099181000

# 0099191000 # 0099201000 # 0099211000 # 0099221000 # 0099231000 # 0099241000

# 0099251000 # 0099261000 # 0099271000

# 2108090000 + # 0067310000/ # 0067390000  
 # 2109090000 + # 0067310000/ # 0067390000  
 # 2209090000 + # 0067310000/ # 0067390000  
 # 2210090000 + # 0067310000/ # 0067390000  
 # 2211090000 + # 0067310000/ # 0067390000  
 # 0828300000 # 0828300007  
 # 0829300000 # 0829300007

# 2223090000 + # 610100002100200  
 # 2236150000  
 # 2237150000

1600 x 700 mm # 700096  
 1700 x 700 mm # 700097  
 1700 x 700 mm # 700098  
 1700 x 750 mm # 700099  
 1700 x 750 mm # 700100  
 1800 x 800 mm # 700101  
 1400 x 1400 mm # 700137  
 1900 x 900 mm # 700138

800 x 800 mm # 720062  
 900 x 900 mm # 720063  
 1000 x 1000 mm # 720064  
 900 x 750 mm # 720065  
 900 x 800 mm # 720066  
 1000 x 800 mm # 720067  
 1000 x 900 mm # 720068

900 x 900 mm # 720069  
 1000 x 1000 mm # 720070



**Geradlinig, aber erinnerungswürdig.** Schlicht, aber mit Finesse. Konsequent, aber mit Eleganz. So könnte man Formgebung und Wirkung des D-Code-Waschtischprogramms in aller Kürze beschreiben. Mit dem sanft gerundeten Rechteck, dem praktischen breiten umlaufenden Rand und der planen, großzügigen Ablagefläche trägt jeder Waschtisch den „genetischen Code“ des gesamten Programms in sich. Und dieser ist äußerst flexibel: Er sorgt für viele verschiedene Varianten, für die unterschiedlichsten Einsatzbereiche.





**Es lebe die Vielfalt!** Deshalb bietet D-Code gleich 12 verschiedene Waschtischmodelle zur Auswahl: als Waschtisch (55, 60 oder 65 cm breit), mit oder ohne Halbsäule, als Möbelwaschtisch (85 oder 105 cm breit), als Einbauwaschtisch für den Einbau von oben (54,5 x 43,5 cm) oder von unten (49,5 x 29 cm), als Handwaschbecken (36 x 27 cm, 45 x 34 cm oder 50 x 22 cm) und in Med-Ausführung – als Waschtisch (60 cm breit) oder als Handwaschbecken (45 x 34 cm). So findet sich mit D-Code für wirklich jedes Bad eine schöne Waschplatzlösung.



65 cm



60 cm



55 cm



45 cm

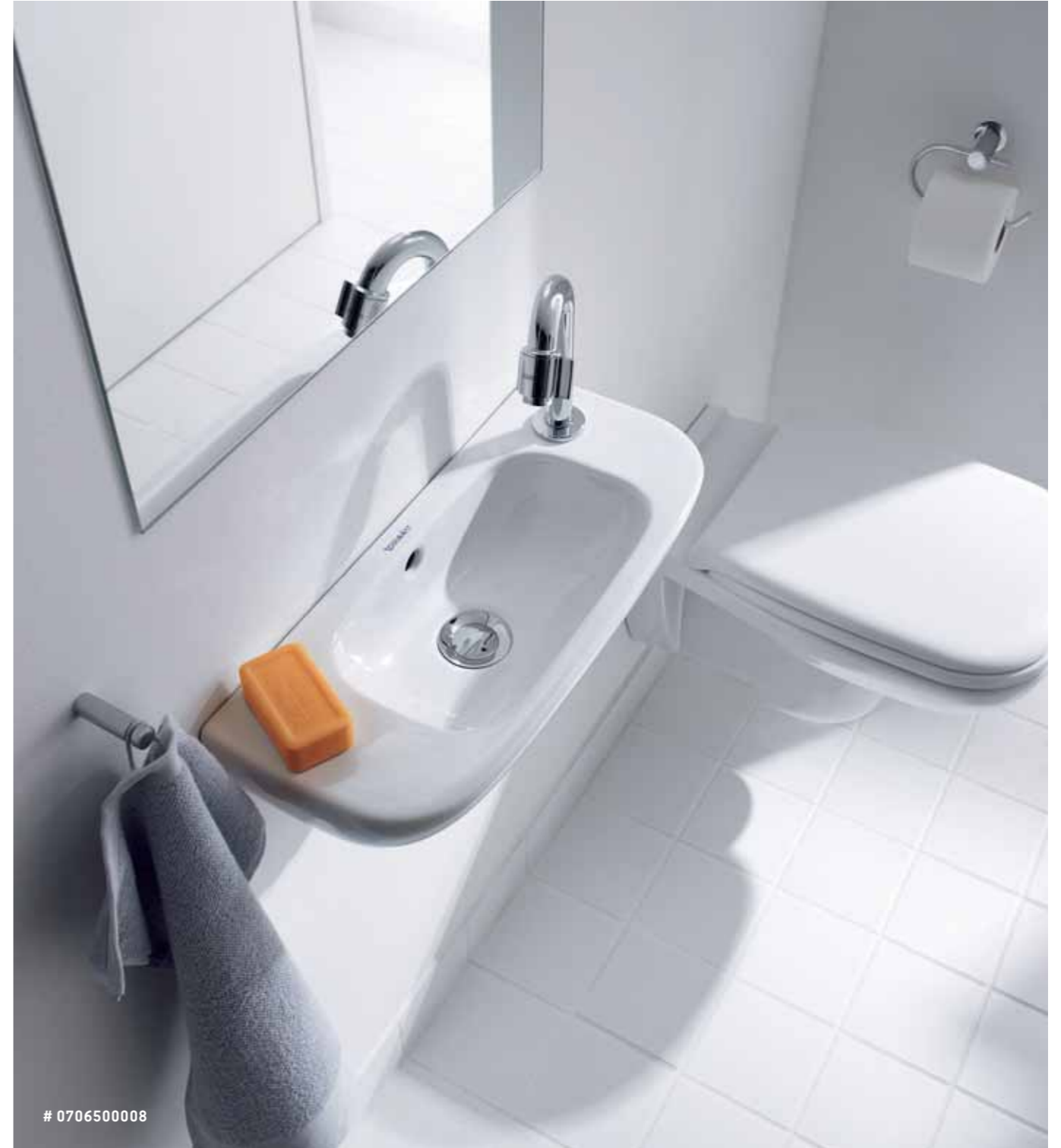



**So wohnlich kann Bad-Design aussehen:** Zu einer perfekten Waschplatzlösung aus einem Guss bietet sich der D-Code-Möbelwaschtisch an, den es in 85 und 105 cm Breite gibt. Er lässt sich mit verschiedenen Duravit-Möbelprogrammen kombinieren, wie rechts mit einem Waschtischunterbau der Serie X-Large. So entsteht ein harmonisches, wohnliches Ensemble. Und das natürlich in der hohen Qualität, die man von Duravit als erfahrener Badmöbelproduzent gewohnt ist.



105 cm



85 cm





**Kein Bad ist wie das andere.** Weil jeder Badbenutzer einen anderen Geschmack pflegt, und jeder Raum nach anderen Lösungen verlangt. Gut also, dass der D-Code-Möbelwaschtisch ganz unterschiedliche Kombinationsmöglichkeiten bietet, wie hier mit der Duravit-Möbelserie Ketho. Wie D-Code zeichnet sich auch dieses Programm durch klare Formen, durchdachte Funktionalität und einem freundlichen Preis-Leistungs-Verhältnis aus. Erhältlich in den Oberflächen Graphit Matt, Granatrot Matt, Weiß Matt und Basalt Matt.





**Als Ort der Bedürfnisse wäre das D-Code Bad nicht komplett ohne WC, Bidet und Urinal.** Auch hier stechen die für D-Code typischen Designmerkmale ins Auge: die Grundform des Rechtecks, die sanft gerundeten Ecken, der breite umlaufende Rand. So gliedert sich auch der WC-Bereich spielend in das optische und ästhetische Gesamtkonzept ein. Und in das qualitative: Denn D-Code wäre nicht von Duravit, würden nicht sämtliche Produkte von der fast 200-jährigen Erfahrung in der Sanitärkeramikfertigung profitieren.





**Eigentumswohnung oder Mehrfamilienhaus? Büro oder Hotel?** Ganz privat, halböffentlich oder öffentlich? Wie auch immer, D-Code hat für alle Bau- und Renovierungsprojekte die passende WC-Lösung. So warten 3 verschiedene WC-Modelle auf ihren Einsatz: als Wand-WC (Tief- oder Flachspüler), als Wand-WC in der Compact-Version (Tiefspüler) und als Stand WC (Tief- oder Flachspüler).





**Ein neues Gefühl für Design, Komfort und Reinheit.** Nichts ist so gründlich, so hygienisch, so natürlich und so erfrischend wie die Reinigung mit Wasser – auch nach dem Toilettengang. Dafür sorgt der neuartige Dusch-WC-Sitz SensoWash® D-Code. Modernen Bedürfnissen nach hohem Bedienkomfort und gutem, nachhaltigen Design verschrieben, bietet SensoWash® D-Code mehr als bloße Toilettenhygiene. Die Bedieneinheit besteht durch eine logische optische Gliederung, die die Bedienung ganz einfach und intuitiv gestaltet.

sensoWASH®  
D-CODE





**Wie aus einem Guss.** Höchstes Augenmerk bei der Entwicklung von SensoWash® D-Code galt der Gestaltung: Tatsächlich verschmelzen Keramik und Sitz zu einer harmonischen, eleganten Einheit. Ebenso formschön wie funktional und ebenso komfortabel wie pflegeleicht, macht SensoWash® D-Code die Reinigung mit Wasser zur Selbstverständlichkeit wie das Händewaschen – und bleibt dabei doch ein kleiner Luxus, eine Wohlfühl-Pause, die einen den weiteren Tag sauber und erfrischt erleben lässt.



**Jedem die seine.** Die Funktionen von SensoWash® D-Code erweisen sich so individuell wie seine Benutzer: Die **Gesäß-** **du** **sche** reinigt angenehm und sicher. Mit vor- und zurückfahrenden Bewegungen des Duschstabs sorgt die **Komfort-** **du** **sche** für extragründliche Reinigung. Speziell für die weibliche Anatomie entwickelt, verspricht die **Lady-** **du** **sche** eine besonders sanfte Reinigung. Wassertemperatur, Wassermenge und Düsenposition sind individuell regulierbar, Stab und Düsen reinigen sich automatisch vor und nach der Anwendung.

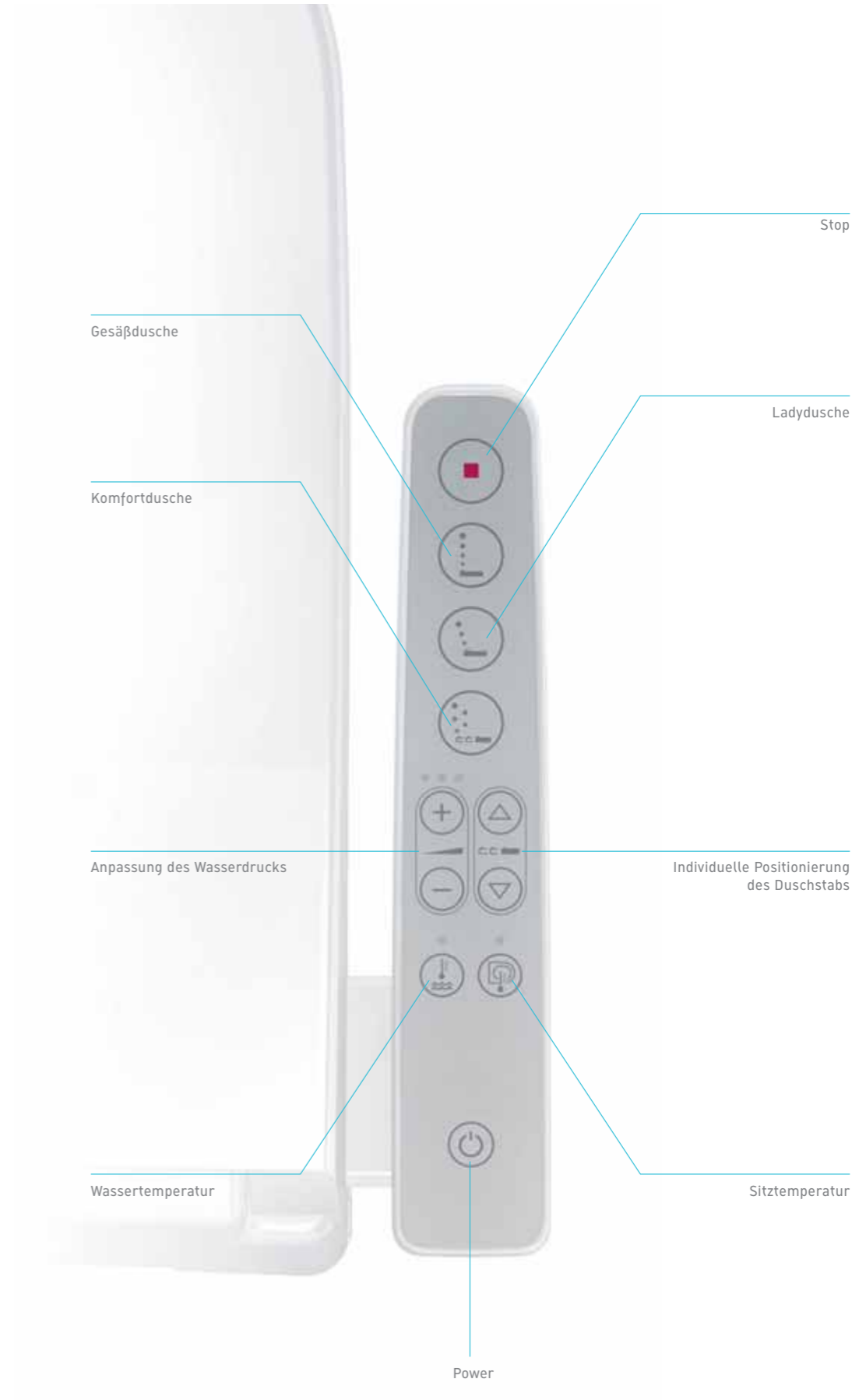

**Schaum, Wasser, Wärme, Wohlgefühl – es geht doch nichts über ein heißes Bad.** Doch: Denn noch ein bisschen schöner wird es, wenn man sich in einem echten Designstück räkeln kann. D-Code macht auch diesen scheinbar unerreichbaren Luxus bezahlbar. Mit einem formschönen Wannensprogramm zu echten Einsteigerpreisen, im Design abgestimmt auf die übrige Serie. Nur eins bleibt unbezahlbar – die Ruhe, die Entspannung und die Behaglichkeit, die man in den D-Code-Wannen findet.





**Gute Nachrichten für all die, die ihre Wanne zum Baden und Duschen nutzen wollen.** Denn für diesen Fall hält D-Code zwei Einsitzer mit einer Rückenschräge (170 x 70 cm und 170 x 75 cm) bereit, bei denen man zwischen der klassischen Variante mit Ablauf im Fußbereich und der mit zentralem Ablauf wählen kann – so stört beim Duschen kein Ablauf im Stehbereich. Ein komfortables Extra ist der optionale Wannengriff zum Ein- und Aussteigen. Zusätzliche Option: das Duravit-eigene, günstige Whirlsystem bei allen D-Code Badewannen.



**Vielfalt und Auswahl bestimmen das D-Code-Badewannenprogramm.** Hier stehen 8 verschiedene Wannenmodelle bereit, davon 6 rechteckige in unterschiedlichen Abmessungen, eine Eckversion und eine sechseckige Variante. Optisch fügt sich das D-Code-Design auch hier zu einem stimmigen Ganzen. Wellness fürs Auge – und für den ganzen Körper.





Was für den einen ein entspannendes Bad ist, ist für den anderen eine erfrischende Dusche. Auch auf die Ansprüche des Duschfans ist D-Code bestens vorbereitet: mit 9 verschiedenen Duschwannen, davon 3 quadratische und 4 rechteckige in unterschiedlichen Abmessungen, plus zwei Viertelkreis-Varianten. Ebenso formschön wie zweckmäßig, sind alle Modelle perfekt auf den Rest des Programms abgestimmt – so wird das Duschen noch schöner.



**Oft sind es die Kleinigkeiten, die ein Bad erst so richtig komfortabel machen.** Schön, dass das D-Code-Programm auch praktische Accessoires parat hält. Mit einem zweiarmigen Handtuchhalter, einem Badetuchhalter, einem Handtuchring, einer Bürstengarnitur und einem Papierhalter feiert das Design-Accessoire im günstigen Preissegment Premiere – und lässt beim Badbenutzer keine Wünsche offen. Keine Frage: Mit D-Code steht dem kompletten Bad aus einem Guss nichts mehr im Wege!





# 0099201000



# 0099181000



# 0099161000



# 0099211000



# 0099041000



# 0099121000



# 0099231000



# 0099241000



# 0099221000



# 0099141000



# 0099271000



# 0099251000



# 0099151000



# 0099261000

	A	B	C	D
231065	650	500	180	205
231060	600	460	175	205
231055	550	430	175	210

**1** # 2310650000 ○ ● ○  
 # 2310600000 ○ ● ●  
 # 2310550000 ○ ● ○  
**2** # 0857180000

**1** # 2311600000 ●  
 # 2311600070 ☒

# 0706500000 ☒  
 # 0706500008 ● (rechts)  
 # 0706500009 ● (links)

**1** # 0705450000 ●  
**2** # 0857170000

# 0707450000 ●  
 # 0707450070 ☒

**1** # 0067310000  
 # 0067390000 (SoftClose)  
**2** # 2209090000 ◀ ▶

**1** # 0067310000  
 # 0067390000 (SoftClose)  
**2** # 2210090000 ◀ ▶

**1** # 0067310000  
 # 0067390000 (SoftClose)  
**2** # 2211090000 ◀ ▶

# 0705360000 ● ●

# 0337540000 ○ ● ○ ☒  
 # 0337540030 ● ● ● ☒

# 0338490000 ☒ ☒

# 03421000002 ●

# 03428500002 ●

**1** # 0067410000  
 # 0062090096 (Automatic closure)  
**2** # 2223090000 ◀ ▶

**1** # 610100 00 210020\* (SensoWash)  
**2** # 2223090000 ◀ ▶

**1** # 0067310000  
 # 0067390000 (SoftClose)  
**2** # 2108090000 ◀ ▶

**1** # 0067310000  
 # 0067390000 (SoftClose)  
**2** # 2109090000 ◀ ▶

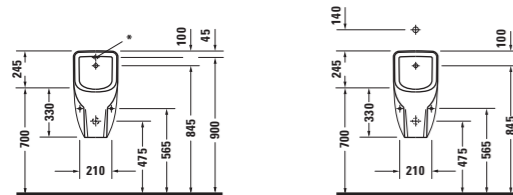
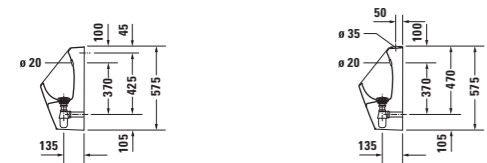

# 0829300000  
# 0829300007  
\* Wasseranschluss

# 0828300000  
# 0828300007

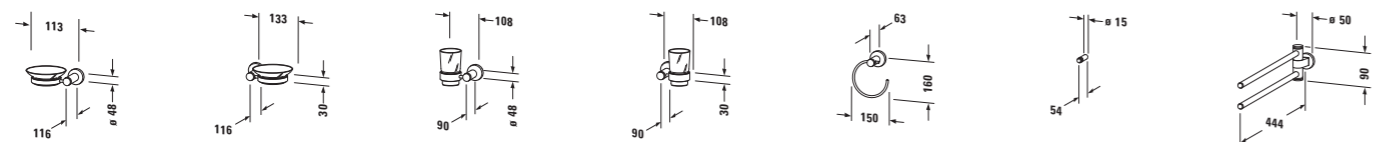

# 0099171000    # 0099181000    # 0099191000    # 0099201000    # 0099211000    # 0099041000    # 0099221000

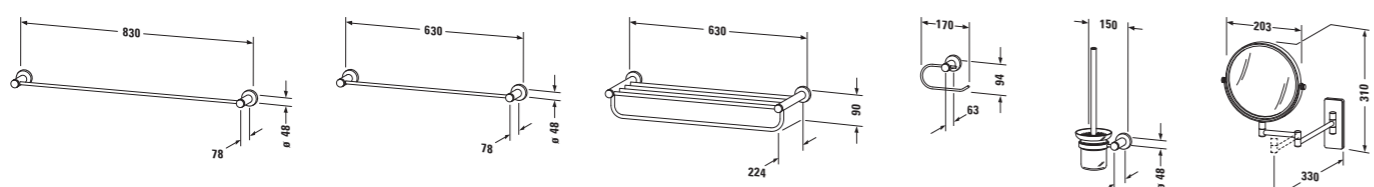

# 0099231000    # 0099241000    # 0099251000    # 0099261000    # 0099271000    # 0099121000

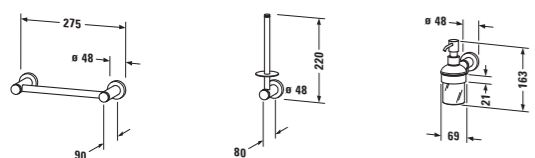

# 0099141000    # 0099151000    # 0099161000



# 700096 00 0 00 0000, 1600 x 700 mm  
# 700098 00 0 00 0000, 1700 x 700 mm  
# 700100 00 0 00 0000, 1700 x 750 mm  
Einbauversion

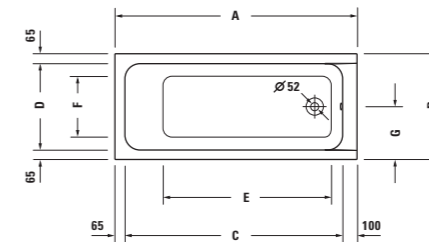

	A	B	C	D	E	F	G	H	I
700096	1600	700	1435	570	1115	400	350	1420	280
700098	1700	700	1535	570	1210	400	350	1520	275
700100	1700	750	1535	620	1200	430	375	1520	280

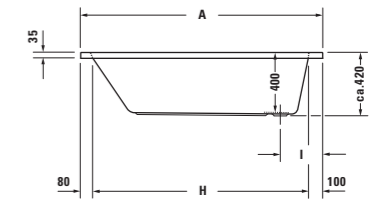

# 700097 00 0 00 0000, 1700 x 700 mm  
# 700099 00 0 00 0000, 1700 x 750 mm  
Einbauversion

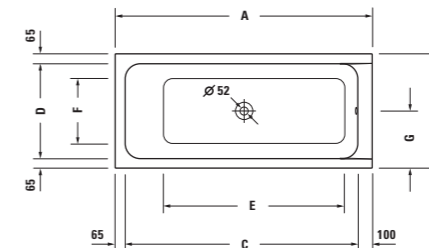

	A	B	C	D	E	F	G
700097	1700	700	1535	570	1210	400	350
700099	1700	750	1535	620	1200	430	375

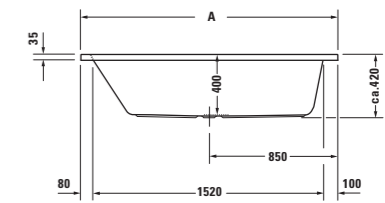

# 700101 00 0 00 0000, 1800 x 800 mm  
Einbauversion

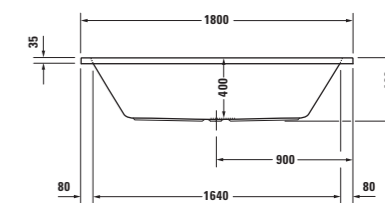
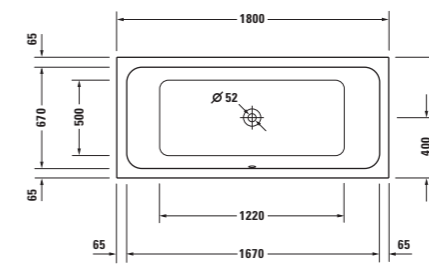

# 700137 00 0 00 0000, 1400 x 1400 mm  
Einbauversion

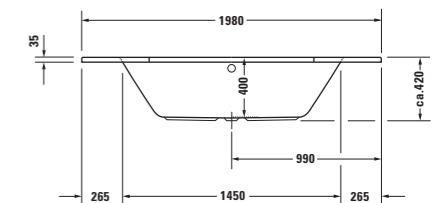
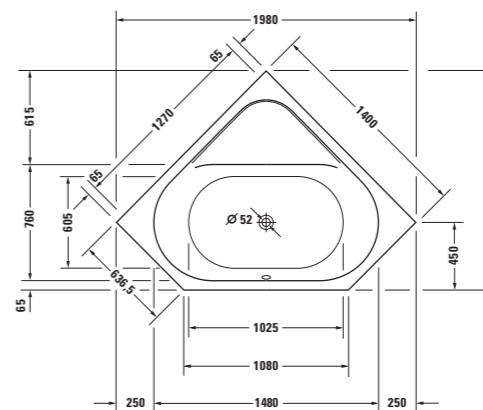



# 700138 00 0 00 0000, 1900 x 900 mm  
Einbauversion

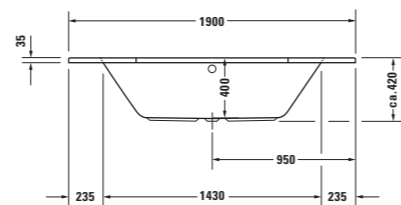
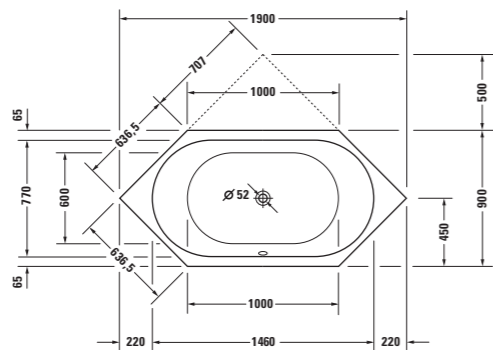

# 720062 00 0 00 0000, 800 x 800 mm  
# 720063 00 0 00 0000, 900 x 900 mm  
# 720064 00 0 00 0000, 1000 x 1000 mm

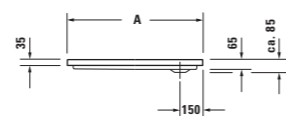
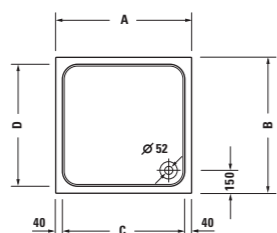

	A	B	C	D
720062	800	800	720	720
720063	900	900	820	820
720064	1000	1000	920	920



# 720065 00 0 00 0000, 900 x 750 mm  
# 720066 00 0 00 0000, 900 x 800 mm  
# 720067 00 0 00 0000, 1000 x 800 mm  
# 720068 00 0 00 0000, 1000 x 900 mm

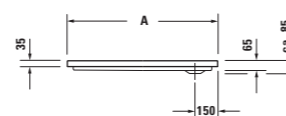
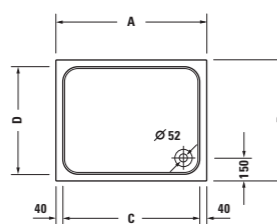

	A	B	C	D
720065	900	750	820	670
720066	900	800	820	720
720067	1000	800	920	720
720068	1000	900	920	820



# 720069 00 0 00 0000, 900 x 900 mm  
# 720070 00 0 00 0000, 1000 x 1000 mm

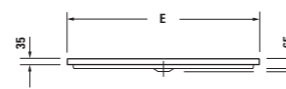
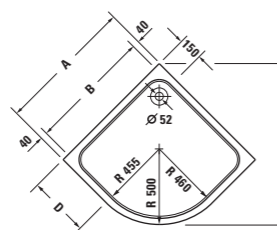

	A	B	C	D	E
720069	900	820	1065	400	1272
720070	1000	920	1207	500	1414

- X Genaues Maß durch Unterstellen der Säule ermitteln
- Bei Verwendung des Designsiphon
- ☒ Ohne Hahnloch
- 1 Hahnloch vorgestochen
- Hahnloch durchgestochen
- 2 Hahnlöcher vorgestochen, links und rechts für 2 Armaturen
- ● 1 Hahnloch durchgestochen, 2 weitere Hahnlöcher möglich (bitte bei Bestellung angeben)
- ● 3 Hahnlöcher durchgestochen
- M Montage von oben
- M Montage von unten
- Abgang vertikal
- Abgang horizontal
- Steht für alle WCs und Spülkästen, die mit 6 Liter Spülwassermenge auskommen
- Anschluss links
- ← Anschluss rechts
- ↕ Anschluss mitte
- ↙ Anschluss unten links
- ☒ Mit Fliege

Farbtabelle



Keramik

Acryl

D-Code

00 Weiß (Alpin)

Technische Verbesserungen und optische Veränderungen an den abgebildeten Produkten behalten wir uns vor.

